

Gemini Double SQ 85 MV Black CL

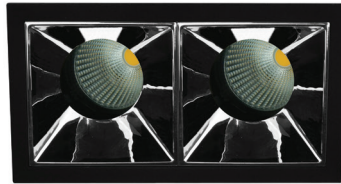
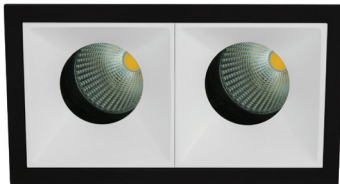
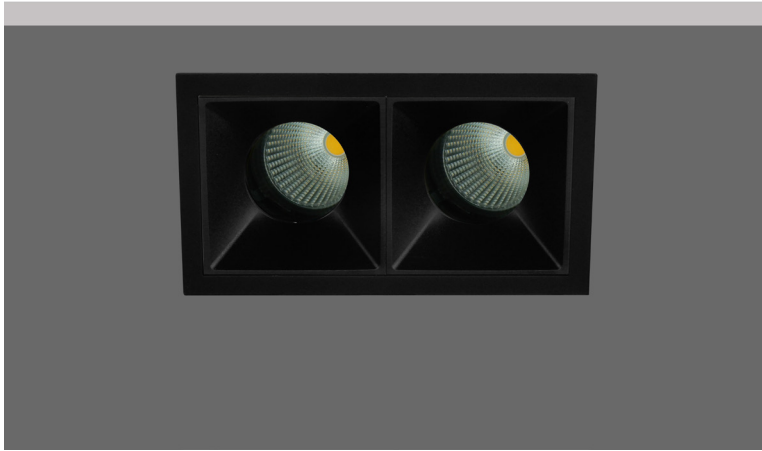

- Διπλό σποτ led χωνευτό οροφής
- εσωτερικού χώρου
- κατασκευασμένο από χυτοπρεσσαριστό αλουμίνιο
- με μικρό εξωτερικό στεφάνι
- κινητό οριζοντίως ±355° και καθέτως ±30°
- με ενσωματωμένα cob led
- τοποθετημένα βαθιά μέσα στο φωτιστικό
- για μείωση της θάμβωσης
- κατάλληλο για darklight φωτισμό
- ενσωματωμένα σε ψήκτρες υψηλής απόδοσης
- για την καλύτερη διαχείριση θερμότητας του led
- CRI>80+ | 3 SDCM
- κατόπιν παραγγελίας διαθέσιμο με CRI>90+ ή CRI>95+
- κατόπιν παραγγελίας διαθέσιμο με 2 SDCM
- σε θερμοκρασία χρώματος 2700-3000-4000 Kelvin
- κατόπιν παραγγελίας και σε 3500-5000-6500 Kelvin
- με ανακλαστήρες ή φακούς υψηλής απόδοσης
- με δέσμη 15°-24°-36°-48°-55°
- λειτουργεί με συνοδευτικά led driver , On/off
- ή κατόπιν παραγγελίας dimmable phase cut / Dali / 1-10volt

- Recessed double led spotlight
- for indoors use
- with small external frame/trim
- from die cast aluminum
- movable horizontally ±355° and vertically ±30°
- with light sources positioned deep
- for darklight effect and reduce of glare
- with incorporated 2 cob led sources
- adjusted on a high performance heatsinks
- for best thermal management
- CRI>80+ | 3SDCM as standard
- upon request available with CRI>90+ or CRI>95+
- upon request available with 2 SDCM
- in 2700-3000-4000 Kelvin
- upon request in 3500-5000-6500 Kelvin
- with high performance reflectors or lenses
- available with 15°-24°-36°-48°-55° beam angle
- works with remote led driver on/off as standard
- available upon request dimmable phase cut/Dali/1-10volt

CRI>80 | Led source power and Luminous flux

Final lumen output depends on the selection of the angle beam

40845	10.8W	2x5.4W	220-240V	2700 - 3000 - 4000 KELVIN	2x(365-395-426) LUMEN	H:106mm	⊕ ⊗
40846	13.0W	2x6.5W	220-240V	2700 - 3000 - 4000 KELVIN	2x(435-472-508) LUMEN	H:106mm	⊕ ⊗
40847	14.4W	2x7.2W	220-240V	2700 - 3000 - 4000 KELVIN	2x(491-532-573) LUMEN	H:106mm	⊕ ⊗
40848	18.0W	2x9.0W	220-240V	2700 - 3000 - 4000 KELVIN	2x(618-669-721) LUMEN	H:106mm	⊕ ⊗
40849	21.6W	2x10.8W	220-240V	2700 - 3000 - 4000 KELVIN	2x(751-814-876) LUMEN	H:143mm	⊕ ⊗
40850	25.2W	2x12.6W	220-240V	2700 - 3000 - 4000 KELVIN	2x(892-966-1040) LUMEN	H:143mm	⊕ ⊗

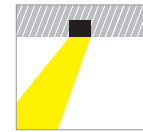

Tilttable

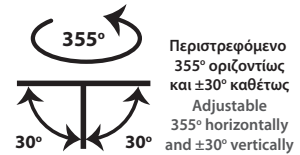

Περιστρεφόμενο
355° οριζοντίως
και ±30° καθέτως
Adjustable
355° horizontally
and ±30° vertically

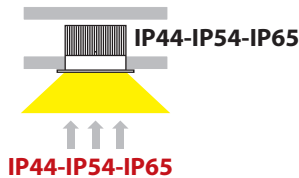
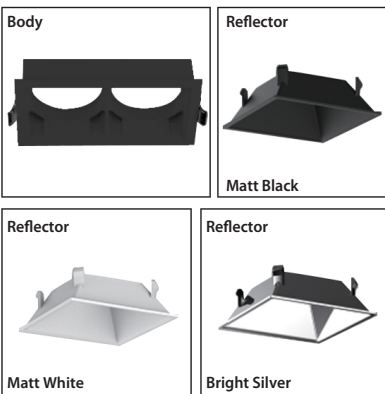
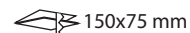
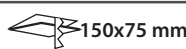

Το παραπάνω φωτιστικό προσφέρεται κατόπιν παραγγελίας με προστασία **IP44-IP54-IP65**

The above luminaire is available upon request with **IP44-IP54-IP65** protection

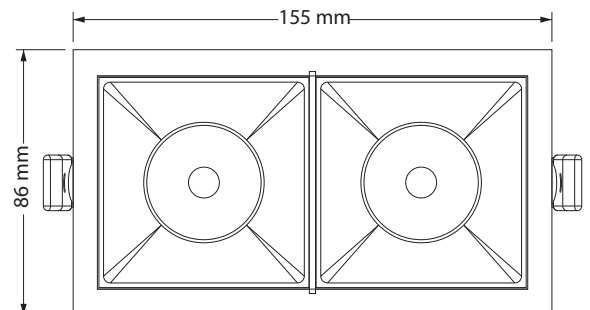

Accessories upon request

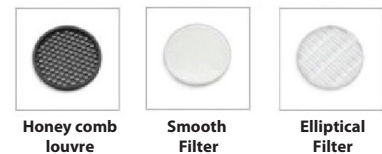

Honey comb louvre

Smooth Filter

Elliptical Filter